

Manual de Instalação

Linha: Profile

Produto: EMB-R25

- Fixação: Através de clips para marcenaria ou molas para forro de gesso.
- Alimentação: 12Vcc com fonte externa (verifique a tensão da fonte antes de ligar na rede elétrica).
- Distância máxima entre a fonte e a luminária: 25 metros.
- Fonte de luz: Placa LED parafusada no perfil.



Instalação através de molas para forro de gesso:

- 1 - Faça o nicho com 19mm de largura pelo comprimento total da luminária menos 4mm.
- 2 - Parafuse as molas no perfil.

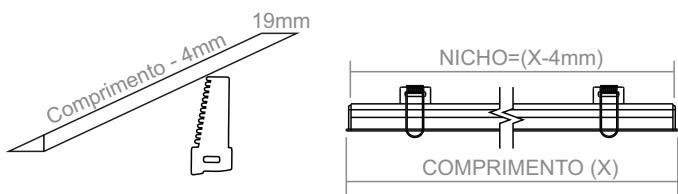

- 3 - Verifique se a potência da fonte é compatível com o comprimento da luminária.
- 4 - Com a energia desligada, faça a ligação elétrica da fonte, e posicione-a sobre o forro.

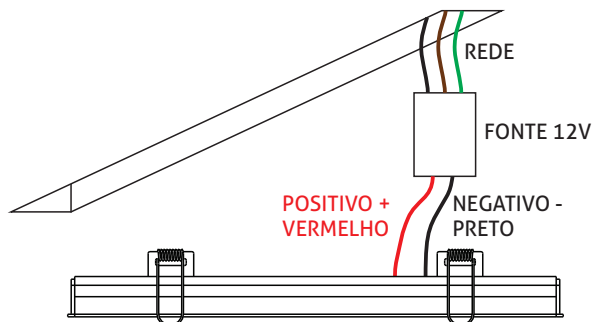

- 5 - Levante as molas, passe a luminária pelo nicho.

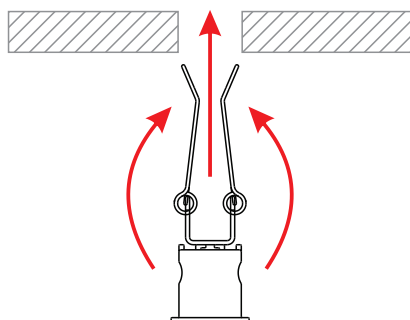

- 6 - Luminária instalada.

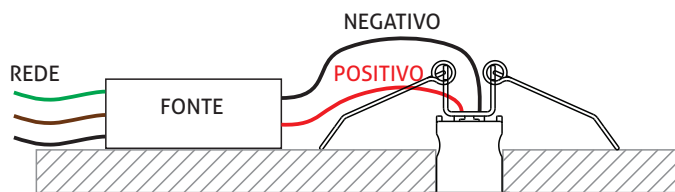

Instalação através de clips para marcenaria:

- 1 - Faça o nicho com 19mm de largura, 26mm de profundidade e comprimento total da luminária menos 4mm.

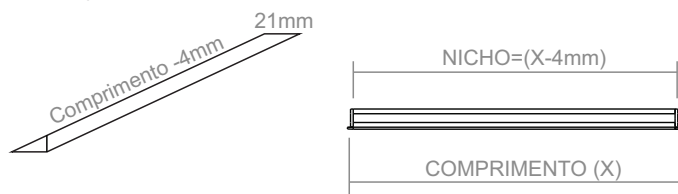

- 2 - Parafuse as presilhas de fixação a cada 50cm com parafusos 2,9x13mm.

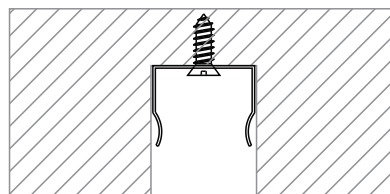

- 3 - Encaixe o perfil nas presilhas, passando os cabos por trás do mesmo.

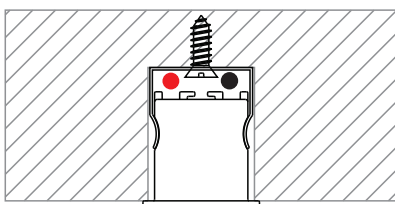

- 4 - Verifique se a potência da fonte é compatível com o comprimento da luminária.
- 5 - Posicione a fonte em um local seguro, e ventilado, e com a energia desligada faça a ligação elétrica.

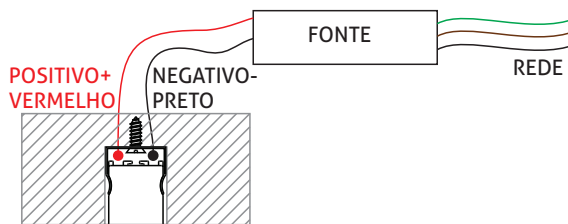

ADVERTÊNCIA:

- A instalação deve ser feita por um profissional qualificado pelas normas nacionais (NBR 5410) e de prevenção de acidentes (NR 10).
- A responsabilidade do fabricante em relação à garantia da luminária e a eventuais danos ocorridos em decorrência da instalação da mesma, está vinculada à correta observação das instruções contidas neste manual.